

空端子板

02-912.1

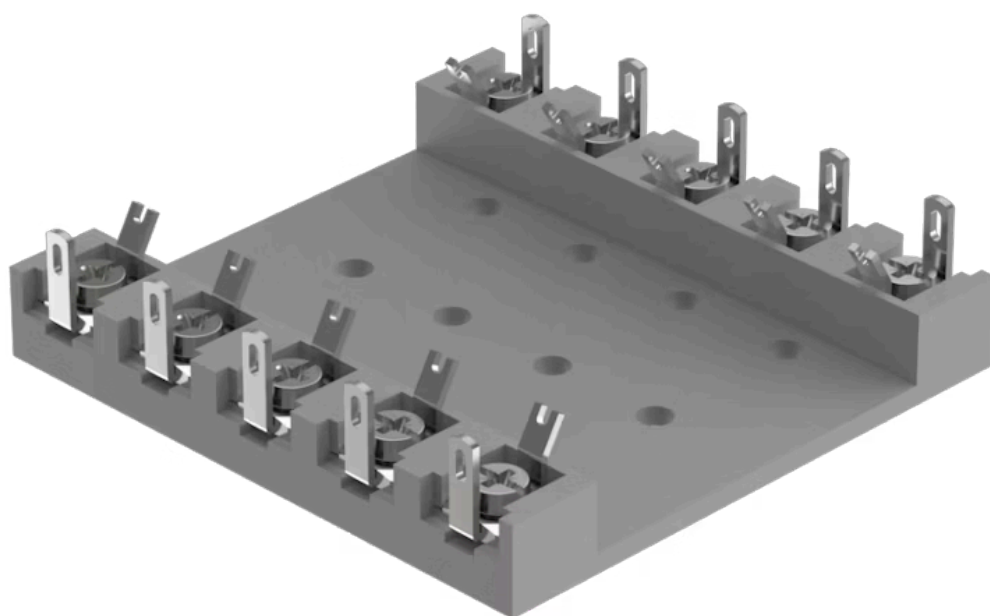

<https://www.eao.com/component/02-912.1/zh/ter...>

您的产品:



02-912.1 空端子板

产品系列

产品状态: Not Recommended for new design

机械特性

重量: 0.025 kg

其他

简述: 空端子板, 62.5 mm x 60 mm x 15 mm

标题附件: 空端子板

尺寸: 62.5 mm x 60 mm x 15 mm

产品属性: 5间隔

提示: 用于安装串联电阻